

Pagina 1 en-2 gelden alleen voor type TCO'99. Zie het etiket op de achterkant voor het typenummer.



Gefeliciteerd!

U hebt zojuist een product aangeschaft met een TCO'99-milieukeurmerk! Daardoor bent u nu in het bezit van een product dat ontwikkeld is voor professioneel gebruik. Uw aankoop werkt ook mee aan vermindering van de milieuvuiling en aan de verdere ontwikkeling van milieuvriendelijke producten. .

Waarom zijn er computers met een milieukeurmerk?

In veel landen is het milieukeurmerk een methode om de aanschaf van milieuvriendelijke goederen te bevorderen. Bij computers en andere elektronische apparatuur is het grootste probleem dat er vervuilende stoffen worden in de apparaten en ook tijdens de fabricage. Omdat recycling van de meeste elektronische toestellen niet volledig mogelijk is, zullen de meeste van deze vervuilende stoffen uiteindelijk in het milieu terechtkomen.

Een computer heeft ook andere eigenschappen, zoals het energiegebruik, die belangrijk zijn voor het milieu, zowel intern (op de werkplek) als extern (in de natuur). Helaas hebben alle methoden van elektriciteitsopwekking schadelijke gevolgen voor het milieu (bijvoorbeeld zuuroitstoot, klimaatbeïnvloedende uitstoot, radioactief afval), en dus is het belangrijk om zuinig te zijn met energie. Elektronische apparatuur in kantoren staat vaak permanent aan en gebruikt daardoor veel energie.

Wat houdt het kenmerk in?

Dit product voldoet aan de eisen van het TCO'99-schema dat internationaal milieukeurmerken aan persoonlijke computers uitreikt.. Het schema is ontwikkeld in samenwerking door de TCO (De Zweedse Confederatie van Professionele Werknemers), Svenska Naturskyddsforeningen (Het Zweedse Genootschap voor Natuurbehoud) en Statens Energimyndighet (Het Zweedse

Nationale Energiebeheer).

Voor het kenmerk worden er diverse gebieden eisen gesteld: milieu, ergonomie, bruikbaarheid, elektrische en magnetische velden, energiegebruik, elektrische veiligheid en brandveiligheid..

De milieu-eisen leggen beperkingen op de aanwezigheid en het gebruik van zware metalen, broom- en chloorhoudende brandvertragers, CFC's (freon) and chloorhoudende oplosmiddelen, en nog meer. Het product moet voorbereid zijn voor recycling en de fabrikant moet een milieubeleid hebben dat is goedgekeurd door ieder land waar het bedrijf werkzaam is

De energie-eisen omvatten het voorschrift dat de computer en/of het scherm, na enige tijd van inactiviteit, in één of meer stappen zijn energiegebruik vermindert. De tijd die nodig is om de computer weer tot leven te brengen moet voor de gebruiker acceptabel zijn.

Gekenmerkte producten moeten voldoen aan strenge gebruikseisen, bijvoorbeeld waar het gaat om vermindering van elektrische en magnetische velden, fysieke en visuele ergonomie en goede bruikbaarheid..

Op de achterpagina van dit boekje vindt u een korte samenvatting van de eisen waaraan dit product voldoet, De volledige lijst kunt u bestellen bij:

TCO Development

SE-114 94 Stockholm, Zweden

Fax: +46 8 782 92 07

Email (Internet): development@tco.se

De huidige gegevens over producten die voldoen aan TCO'99 kunt u ook op vragen op het internet-adres <http://www.tco-info.com/>

Milieu-eisen

Brandvertragers

Brandvertragers zijn verwerkt in de printplaten, kabels, draden en behuizingen. Ze dienen om te verhinderen dat vuur ontstaat, of althans dat het zich snel verspreidt. Tot 30% van het plastic in een computerbehuizing kan bestaan uit brandvertragende stoffen. De meeste brandvertragers bevatten broom of chloor, en die brandvertragers zijn chemisch verwant aan een andere groep van milieugiften: PCB's. Men vermoedt dat deze brandvertragers en de PCB's oorzaak zijn van ernstige gezondheidsrisico's, waaronder schade in de voorplanting van visetende vogels en zoogdieren, door bio-accumulatieve* processen. Er zijn brandvertragers in menselijk bloed aangetroffen en men vreest dat ze de ontwikkeling van een ongeboren kind kunnen schaden.

De betreffende TCO'99-eis stelt dat plastic onderdelen die zwaarder zijn dan 25 gram geen brandvertragers mogen bevatten met organisch gebonden chloor of broom. Brandvertragers zijn geoorloofd in printplaten omdat er geen alternatieven zijn.

Cadmium

Cadmium komt voor in accu's en in de kleurfosfors van sommige computerschermen. Cadmium is schadelijk voor het zenuwstelsel en giftig in grote hoeveelheden. De betreffende TCO'99-eis stelt dat accu's, kleurfosfors en de elektrische en elektronische componenten geen cadmium mogen

* *Bio-accumulatief zijn stoffen die in levende organismen worden opgeslagen.*

bevatten.

Kwik

Kwik komt soms voor in batterijen, relais en schakelaars. Het is schadelijk voor het zenuwstelsel en giftig in grote hoeveelheden.. De betreffende TCO'99-eis stelt dat batterijen geen kwik mogen bevatten. Hij stelt ook dat er geen kwik mag voorkomen in de elektrische of elektronische componenten van het gekenmerkte toestel.

CFC's (freon)

De betreffende TCO'99-eis stelt dat CFC's noch HCFC's gebruikt mogen worden bij de fabricage en assemblage van het product. CFC's (freons) worden soms gebruikt voor het spoelen van printplaten. CFC's breken ozon af en zijn dus schadelijk voor de ozonlaag in de stratosfeer, wat leidt tot verhoogde ultravioletstraling op aarde en dus een hoger risico op huidkanker (kwaadaardig melanoom).

Lood**

Lood wordt aangetroffen in beeldbuizen, computerschermen, soldeer en condensatoren. Lood is schadelijk voor het zenuwstelsel en veroorzaakt in grotere hoeveelheden loodvergiftiging. De betreffende TCO'99-eis staat het gebruik van lood toe aangezien er nog geen alternatief is.

** *Lood, cadmium en kwik zijn zware metalen die bio-accumulatief zijn.*

Gebruiksaanwijzing

We danken u voor de aankoop van deze monitor, een hoge-resolutie multi-scan kleurenmonitor.

Lees deze gebruiksaanwijzing grondig door voor u met de installatie begint.

FCC MEDEDELING OVER STORINGEN DOOR RADIO FREQUENTIES WAARSCHUWING: (VOOR FCC-GEKEURDE MODELLEN)

Deze monitor is getest en in overeenstemming bevonden met de beperkingen voor een klasse B digitaal apparaat, volgens deel 15 van de FCC-regulering. Deze beperkingen zijn opgesteld om bescherming te bieden tegen schadelijke storingen. Deze monitor genereert, gebruikt en straalt radiofrequente energie. Daardoor kan radiocommunicatie gestoord worden als de monitor niet goed geïnstalleerd en gebruikt wordt. We kunnen echter niet garanderen dat storingen in een bepaalde installatie niet zullen optreden. Als deze monitor inderdaad de radio- of televisieontvangst stoort, dan kan dat worden vastgesteld door de monitor te resetten. Verder wordt de gebruiker aangeraden de storing te verhinderen door een of meer van de volgende maatregelen te nemen:

- Verplaats de ontvanganenne, of verander zijn positie.
- Zet de monitor en de ontvanger verder van elkaar af.
- Sluit de monitor en de ontvanger op verschillende contactdozen aan.
- Vraag uw leverancier of een deskundige technicus om hulp.

FCC Waarschuwing:

Om blijvend te voldoen aan de voorschriften van FCC, moet de gebruiker een geaarde voedingskabel gebruiken, en de meegeleverde afgeschermd videokabel met ferrietringen. Zijn er ondeskundige wijzigingen aan de monitor aangebracht dan is de gebruiker niet meer bevoegd de monitor te gebruiken.

Opmerking: Zonodig moeten afgeschermd kabels worden gebruikt om de maximale eisen van straling te voldoen.

EMI Certificaat

Dit klasse B digitaal apparaat voldoet aan alle eisen van de Canadian Interference-Causing Equipment Regulation.

Inhoud

Eerste Stap.....	1
Snelle Installatie.....	1
Bediening aan de voorzijde.....	2
Achterzijde.....	2
Mogelijkheden	3
Gebruik van de OSD-functie.....	3
OSD-functie	4
Timingmodus	5
Technische informatie.....	6
Veiligheidsmaatregelen.....	7
Plaatsing en onderhoud	8

Eerste Stap

We danken u omdat u deze monitor gekocht hebt!

In de verpakking vindt u:

- ❖ Videokabel met 15 pins D-SUB connector.
- ❖ Voedingskabel.
- ❖ Gebruiksaanwijzing of CD-ROM (Die leest u nu)

Snelle Installatie

1. Sluit de videokabel aan

Let erop dat de monitor en de computer uitgeschakeld zijn. Sluit de videokabel eerst op de computer aan, daarna op de monitor.

2. Sluit de voedingskabel aan

Sluit de kabel aan op een geaarde contactdoos en op de monitor.

3. Zet de computer en de monitor aan

Zet eerst de computer aan, daarna de monitor.

4. Windows-gebruikers: instelling van de timing-modus (Resolutie en Refresh Rate)

Voorbeeld: 800 x 600 @ 75 Hz

Resolutie Klik met de rechterknop op het Bureaublad > Eigenschappen > Bureaublad. Stel resolutie en refresh-rate (rasterfrequentie) in. Zie de handleiding bij uw videokaart voor instructies.

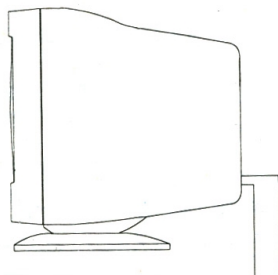

D-Sub Voeding

Bediening aan de voorzijde

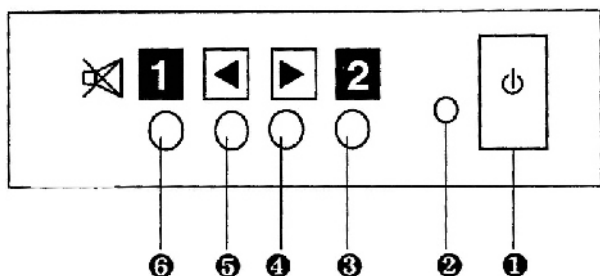

❶ NETSCHAKELAAR

❷ NETINDICATOR

❸ FUNCTIE

❷

❹ HOGER

❺ LAGER

❻ FUNCTIE

❶

Achterzijde

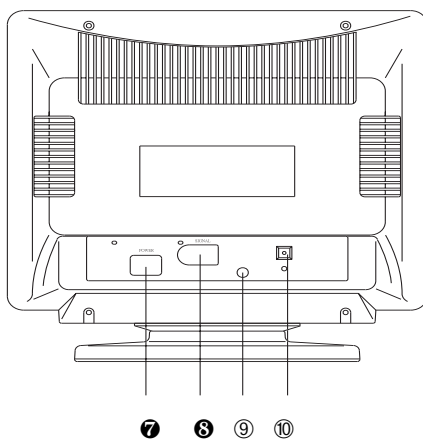

❷ AC AANSLUITING

❸ 15-PINS D-TYPE CONNECTOR

❹ en ❺ gelden alleen voor Multimedia-modellen.

❹ AUDIO IN

❺ MICROFOON UIT

















Mogelijkheden

Deze monitor heeft een geavanceerde CPU om het contrast, de helderheid en de zoom in te stellen, om het beeld te centreren (horizontaal en verticaal), de grootte van het beeld vast te stellen (horizontaal en verticaal), de kussenvervorming, trapeziumvervorming en parallellogramvervorming te verminderen, en om pin-balans, rotatie en kleurtemperatuur in te stellen.

Gebruik van de OSD-functie

Druk op **1** **2** functieknoppen om de OSD-functies te activeren en gebruik ◀ ▶ om de functieparameters te veranderen.

OSD-functie

PICTOGRAM	ITEM	BESCHRIJVING
	CONTRAST	Verhoogt/vermindert videoversterking
	HELDERHEID	Verhoogt/vermindert het zwartniveau.
	ZOOM	In- of uitzoomen van het videopatroon.
	HORIZONTALE FASE	Stelt de H-fase van het beeld in.
	HORIZONTAL E BREEDTE	Stelt de H-breedte van het beeld in.
	VERTICALE POSITIE	Stelt de verticale plaatsing van het beeld in.
	VERTICALE GROOTTE	Stelt de verticale hoogte van het beeld in.
	HERSTEL	Druk in de PRESET MODE op - of + Om de fabrieksinstellingen terug te roepen .
	KUSSENVERVORMING	Stelt de rechtheid van de verticale lijnen aan weerszijden van het beeld in.
	TRAPEZIUMVERVORMING	Maakt de horizontale breedte boven en onder aan elkaar gelijk.
	PARALLELOGRAM	Maakt de verticale lijnen aan weerszijden symmetrisch.
	PIN-BALANS	Maakt de verticale lijnen aan weerszijden parabolisch en symmetrisch.
	ROTATIE	Stelt de helling van het beeld in.
	KLEURTEMPERATUUR	Kiest de kleurtemperatuur & stelt de kleurmodus in.
	DEGAUSS	Degaussing van het scherm.
	TAAL	Keuze van diverse talen Gebruik de toetsen - en + om de taal van de OSD te kiezen.
	MODEL DISPLAY	Toont de huidige horizontale en verticale frequentie en het modustype

***Er is geen pinbalans op multimediamodellen.**

Timingmodus

Timingmodi van 72kHz

Industrie	640 x 350 bij 70Hz
Industrie	640 x 480 bij 60Hz
VESA	720 x 400 bij 70Hz
VESA	640 x 480 bij 75Hz
VESA	720 x 400 bij 85Hz
VESA	640 x 480 bij 85Hz
VESA	800 x 600 bij 72Hz
VESA	800 x 600 bij 75Hz
VESA	1024 x 768 bij 60Hz
VESA	800 x 600 bij 85Hz
VESA	1024 x 768 bij 75Hz
VESA	1024 x 768 bij 85Hz

Timing modi van 87kHz

VGA	640 x 400 bij 70Hz
VESA	640 x 480 bij 85Hz
VESA	800 x 600 bij 75Hz
VESA	800 x 600 bij 85Hz
VESA	1024 x 768 bij 75Hz
VESA	1024 x 768 bij 85Hz
VESA	1280 x 1024 bij 60Hz
VESA	1280 x 1024 bij 75Hz
VESA	1600 x 1200 bij 65Hz
Macintosh	832 x 624 bij 75Hz
Macintosh	1024 x 768 bij 75Hz
Macintosh	1152 x 870 bij 75Hz

Technische informatie

Technische specificatie

Beeldbuis	Grootte Zichtbare grootte Dot Pitch Afbuiging	17-Inch plat type (Model met platte beeldbuis) 17-Inch plat vierkant type (Traditioneel model) 16'' Zie verpakking. 90°
Invoersignaal	Videosignaal Sync.signaal Scanningfreq.	RGB Analoog 0.7 Vpp 75 Ohms H/V. Gescheiden, TTL. Niveau positief of negatief. H: 30–72 kHz/V: 50-120 Hz (70kHz-model) H: 30-87 kHz/V: 50-160 Hz (85kHz-model)
Voedingsbron	Voeding Energiegebruik	AC 100-240 V, 60 Hz/50 Hz. 100 W. Max
Energie- besparings- modi	Aan DPMS Stand By DPMS Suspend DPMS Uit	<95W gemiddeld (groene LED) <15W (oranje LED) <15W (oranje LED) <5W(oranje LED)

Veiligheidsmaatregelen

Deze monitor is gefabriceerd en getest met de gedachte dat de veiligheid van de gebruiker het allerbelangrijkst is. Onjuist gebruik en onjuiste installatie kunnen echter gevaar opleveren voor zowel de monitor als de gebruiker. Lees daarom zorgvuldig onderstaande waarschuwingen en bewaar deze gebruiksaanwijzing goed.

WAARSCHUWINGEN:

- ◆ Deze monitor mag uitsluitend gebruikt worden op de juiste voedingsspanning, zoals vermeld op het etiket aan de achterzijde van de monitor. Weet u niet welke netspanning in uw woonplaats geldt, vraag het dan aan uw leverancier of aan het elektriciteitsbedrijf.
- ◆ Probeer de monitor niet zelf te repareren. Er zitten geen onderdelen in die u zelf kunt repareren. Reparaties mogen uitsluitend door een deskundige technicus worden uitgevoerd.
- ◆ Open de monitor niet. Er zijn hoge elektrische spanningen die dodelijk kunnen zijn, zelfs als de netkabel niet aangesloten is.
- ◆ Gebruik de monitor als de behuizing beschadigd is. Laat hem controleren door een deskundige technicus.
- ◆ Gebruik de monitor uitsluitend in een schone droge omgeving. Wordt de monitor nat, haal dan onmiddellijk de stekker uit het stopcontact en raadpleeg een technicus.
- ◆ Neem altijd de stekker uit het stopcontact voordat u de monitor schoonmaakt. Maak de behuizing schoon met een schone droge doek. Gebruik een schoonmaakmiddel zonder ammonia op de doek, niet direct op het glazen scherm.
- ◆ Houd de monitor uit de buurt van magnetische voorwerpen, motoren, televisietoestellen en transformatoren.
- ◆ Zet geen zware voorwerpen op de kabels.
- ◆ Voor aangesloten apparatuur moet het stopcontact in de buurt zijn van de apparatuur en gemakkelijk toegankelijk zijn.

Plaatsing en onderhoud

Plaatsing

- Zet de monitor niet direct in de zon of bij een andere warmtebron. Gebruik de monitor in de schaduw om schittering te vermijden.
- Zet de monitor op ene goed geventileerde plaats. Zet geen zware voorwerpen op de monitor.
- Gebruik de monitor op een schone en droge plaats.
- Houd de monitor uit de buurt van magneten, motoren, transformatoren, luidsprekers en televisietoestellen.

Veiligheidsaanwijzingen:

- Als er rook of stank uit de monitor komt, of als de monitor een vreemd geluid maakt, zet de monitor dan onmiddellijk uit en raadpleeg uw reparatiecentrum.
- Open nooit de achterzijde van de behuizing. Voor de beeldbuis zijn hoge spanningen nodig die gevaarlijk zijn voor het menselijk lichaam.
- Probeer nooit de monitor zelf te repareren. Laat het doen door een reparatiecentrum of een deskundige technicus.